

- > POLYESTERFÄSSER
- > STAHLFÄSSER
- > AUSBRINGTECHNIK



WASTE WATER TREATMENT

GÜLLEFÄSSER

LANGE LEBENSDAUER – HOHE WERTBESTÄNDIGKEIT



TECHNIK IM EINKLANG MIT DER NATUR



ECKART – Die Firma	4
LUPUS – Polyesterfässer	6
ECKART – Exzentrerschneckenpumpen	13
SIGNO Steuerungen	16
Stahlfässer	18
Stahlfass Vakuum	22
Stahlfass Kombi	28
Stahlfass Pump	30
Verteiltechnik	36
Bremssysteme	44
Bereifungen	46
Technische Daten	47



ORIGINAL ECKART-TECHNIK

**ECKART – Profi-Technik für morgen
und Ausbring-Technik vom Feinsten.**

Die BAUER-Group – Ihr Synergie-Vorteil

Durch den hohen eigenen Konstruktions- und Produktionsanteil bietet ECKART und die BAUER-Group perfekt aufeinander abgestimmte Fasskomponenten. Eigene Fertigung der Komponenten in unseren Werken bietet somit höchstes technisches Niveau.

UNSERE PHILOSOPHIE – ALLES AUS EINER HAND

Seit 1921 befasst sich ECKART erfolgreich mit dem Thema Gülletechnik. Egal ob Kunststoff, verzinkter Stahl oder Sonderbehälter, ob in der Landwirtschaft oder zum Ausbringen von Biogas-Gülle, ob für Lohnunternehmer oder Profi-Betriebe – ECKART hat immer eine wirtschaftliche Lösung parat.

Güllefasser in vielen Dimensionen

Die Güllefass-Spezifikation für einen Bergbauern oder für einen Lohnunternehmer ist nicht nur in geografischer, sondern auch in ausbringmengentechnischer Hinsicht vollkommen unterschiedlich. Deshalb bietet ECKART das für den jeweiligen Betrieb und Einsatzzweck zugeschnittene Güllefass.

▪ Premium-Fässer

Für den Landwirt zählt in erster Linie eine überschaubare und robuste Technik, welche sowohl dem Viehbestand im Kosten-Nutzenverhältnis wie auch der fachgerechten Gülleausbringung gerecht wird.

▪ Profi-Stahlfässer

Biogasbetriebe und Lohnunternehmer hingegen sind mit hohen Ausbringungsmengen konfrontiert, dadurch richtet sich auch das Anforderungsprofil an große Fassvolumen, schlagkräftige Pumpentechnik und Anbaumöglichkeit von Schleppschlauch- oder Injektortechnik.

▪ Profi-Polyesterfässer

Optional können auch hydraulische oder kombinierte Bremssysteme angeboten werden.

ECKART – Qualität ist anpassbar

Qualität und Design kommt von ECKART, die spezifischen Anforderungen kommen von Ihnen, zusammen ergibt das wirtschaftliche Maschinen. Gemeinsam mit Ihnen erarbeiten wir Ihr Anforderungsprofil und fertigen Ihnen Anhand dieses Profils ein auf Ihre betrieblichen Gegebenheiten zugeschnittenes Güllefass in den verfügbaren Größen von 2.100 bis 26.000 Litern.



BAUER Stammwerk
Österreich



ECKART Werk
Deutschland

ENTWICKLUNG UND KONSTRUKTION

Erfahrene Konstrukteure entwickeln auf Basis bewährter Technik neue Komponenten und Ausrüstungen. Auf CAD-Konstruktionsplätzen werden die ECKART-Güllefasser komplett dreidimensional gezeichnet und sind somit auch nach vielen Jahren mit einer Ersatzteilversorgung gesichert. Feldversuche und Belastungstests geben jedem Prototyp seine Berechtigung für die Serienreife. Ihr Vertrauen basiert auf unserer Erfahrung.



POLYESTER FÄSSER

Die leichte Ausbringung Ihres wertvollen Düngers

ECKART-Polyesterfässer sind mit einem Fassungsvermögen von 6.000 bis 26.000 Liter in zwei Ausführungen erhältlich.

ECKART-Pumpfässer sind mit der robusten Exzentrerschneckenpumpe ausgestattet.

ECKART-Turbo-Schleudenfässer sind mit der standfesten Kreiselpumpe ausgestattet.

Der große Vorteil:

- Medium- und UV-resistente Behälterflächen bieten dauerhaften Schutz und benötigen keine weitere Schutzlackierung wie Stahlfässer für ein sauberes Erscheinungsbild.
- Kein Fass ist so flexibel in der Achspositionierung wie der Polyesterbehälter mit durchgehenden Radausschnitten.
- Maximale Stützlasten sind auch bei kurzen Fässern durch Behälterform und Pendelaggregat erreichbar.
- Pumpleistung von 4.000 Liter pro Minute bei 6 bar Druck – optional sind auch Pumpleistungen von 6.000 oder 8.000 l/min erhältlich.
- Eine Druckluft-Zweikreis-Bremsanlage mit integrierter, automatisch lastabhängiger, Bremskraftregulierung (ALB) ist serienmäßig in allen Polyesterfässern verbaut.
- Optional können auch hydraulische oder kombinierte Bremssysteme angeboten werden.



POLYESTERFASS



Behälter-Innovation

ECKART-Polyesterbehälter sind mit einer speziellen Gelcoat-Außenschicht versehen, die auch beim Bau von Yachten eingesetzt wird und beste UV-Resistenz und Schutz Eigenschaften für Harz und Glasfaser hat.

ECKART-Behälter – im Haus von Hand gefertigt

Die spezielle „Herz-Form“ der Behälter – sie sorgt für einen niedrigen Schwerpunkt – kann nur durch das sogenannte „Hand-Laminier-Verfahren“ hergestellt werden. Obwohl zeitaufwendig, ist dieses Verfahren der maschinellen Fertigung qualitativ weit überlegen, denn es ermöglicht eine Fertigung mit unterschiedlichen Wandstärken. Rahmenauflageflächen und Radeinschnitte in dicker, Oberteil und Deckel in dünner Wandstärke. Das garantiert gleichzeitig hohe Stabilität und geringes Gewicht.



LUPUS+ mit neuer Behältergeometrie

- Optimierter Schwerpunkt
- Bewährte Gelcoat-Außenschicht
- Optimierte Gewichtsverteilung für Anbaugeräte
- Schmälerer Rahmenauflage
= mehr Lenkeinschlag der Reifen

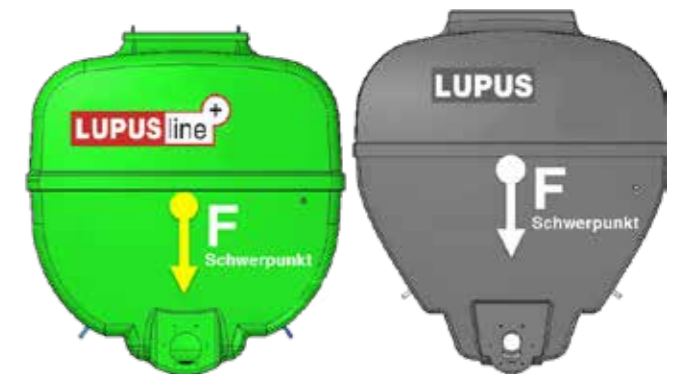

Der neue Fahrzeug-Rahmen

- Schmälerer Rahmen
= Vergrößerter Lenkwinkel
= Platzsparende Adaption von Anbaukomponenten
- Bodenschonung im Vorgewende
= weniger Verletzung der Bodennabe
- Weniger Reifenverschleiß
= längere Standzeit

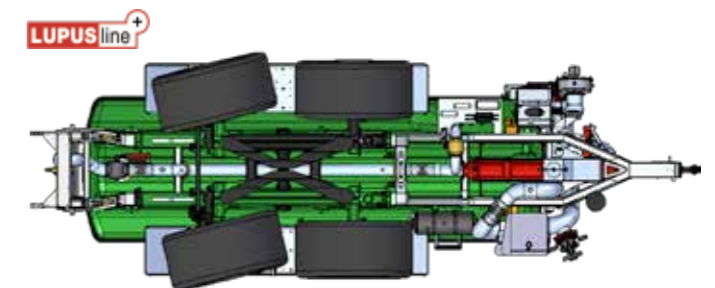
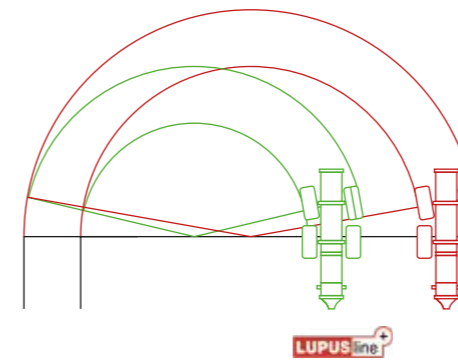
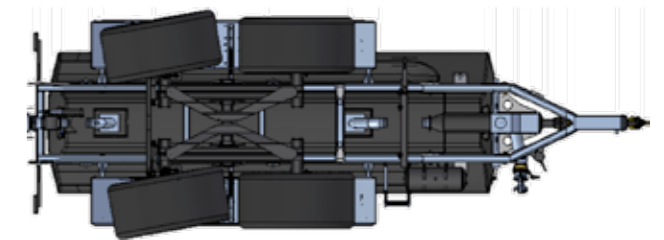

Wendekreis um 5,7 m kleiner (bei Referenzrad 750/60R30,5)

Rührleistung serienmäßig

Durch Umstellen des Drei-Wege-Schiebers auf Röhren wird die Gülle in den Behälter zurückgeleitet. Dadurch kommt es im Fassinneren zu einem Umlauf des gesamten Inhaltes mit starker Strömung und enormer Rührleistung entsprechend der Pumpenfördermenge.

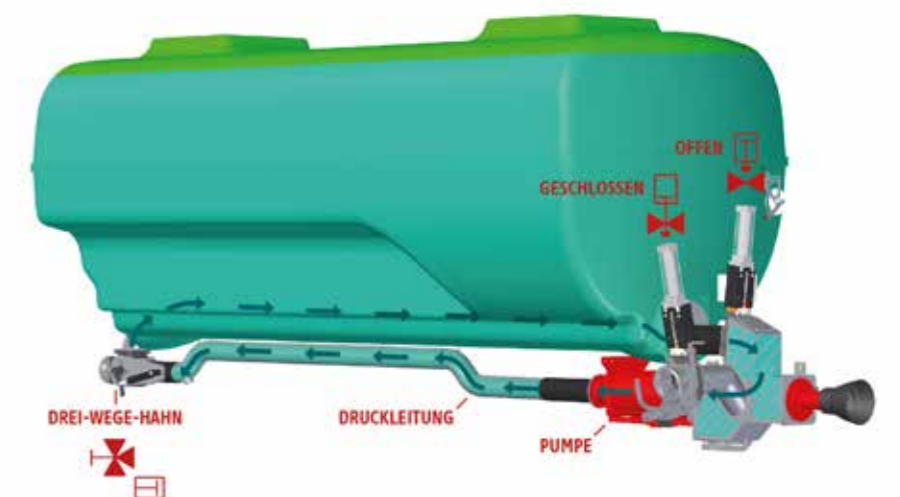

POLYESTERFASS ZUBEHÖR



Tandem-Pendel-Lenkaggregat serienmäßig

Die unabhängig voneinander pendelnden Räder ermöglichen einen gleichmäßig verteilten, geringen Bodendruck. Die integrierte „AgroTurn“-Achsschenkelenkung des Aggregates bewirkt aufgrund der speziellen Kurvenscheibe ruhige Nachlaufesigenschaften. Der Lenkeinschlag kann je nach Bereifungsdimension maximal ausgeschöpft werden. Daher ist dieses Tandem-Lenkaggregat auch reifenschonend. Die massive Holmengeometrie gewährleistet geringe Bauhöhe und hohe Tragkraft sowie beste Feld- und Hangeigenschaften.



AgroTurn – Pendel-Achse

Die BPW-AgroTurn Lenkachse ermöglicht durch eine neue geschmiedete Lenkgabel einen grösseren Lenkeinschlag. Ferner integrieren wir in der „AgroTurn“-Lenkachse den Winkelgeber der Zwangslenkung direkt im Lenkgehäuse, somit ist dieser vor Schmutzeinflüssen geschützt.

- Weniger Lenkkraft wegen des verminderten Nachlaufversatz vergütete Stahllenkfaust anstelle von Sphäroguss und Stahl-Lenkgehäuse
- Wartungsarm! Die Schmierintervalle des Lenkbolzen erhöhen sich auf das fünffache
- Vorgerüstet für integrierten Winkelgebereinbau der elektrohydraulischen Zwangslenkung EHLA
- Bewährte BPW Kurvenscheibe nach oben gesetzt
- Größerer Lenkeinschlag durch Bremsnockenwellepositionierung um 10° nach hinten

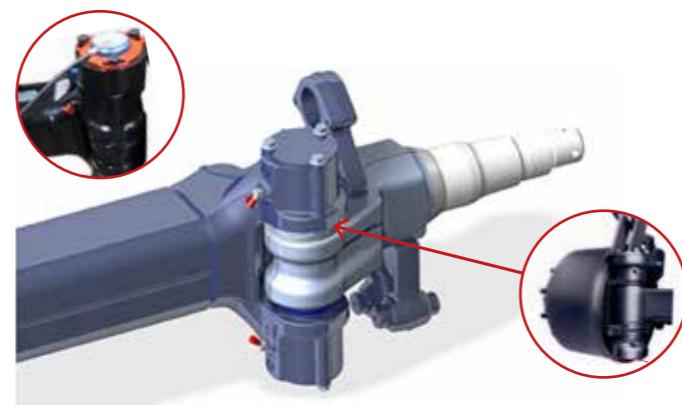

HP-Achsaggregat

- Großer Achsausgleich bis 270 mm
- Statisch / dynamisch ausgeglichen
- Fahrhöhenregulierung möglich mit entsprechenden Steuerungen
- Federungsqualität nach Einsatzgegebenheiten anpassbar
- Off- und Onroad bis 65 km/h
- ALB / ABS / AGS kompatibel



Luft-Federaggregat

Das 24.000 und 26.000 Liter Polyesterfass ist serienmäßig mit einer Luftfederung ausgestattet. Tandemfässer können damit optional ausgerüstet werden.



ZWANGSLENKSYSTEM



Zwangslenkung

Für Tandem und Tridem lenkt eine optionale elektronische Zwangslenkung die Reifen aktiv und verkürzt so die Reaktionszeit – Wendigkeit, Rangieren in kleinen Radien und Bodenschonung werden so zum Kinderspiel. Straßenfahrten im höheren Geschwindigkeitsbereich werden mit einer Zwangslenkung sicher und die Reifenlebensdauer erhöht sich weiter.



Winkelgeber

- Geringe Übertragungskräfte
- Hermetisch vergossen und somit absolute Dichtigkeit gegen Dampfstrahlgeräte oder Spritzwasser (IP67)
- Verschleißarm
- Reaktionsschnelle Impulse
- Kugelpopf-Anhängung K80 erforderlich

Lenkcomputer

Das System ist dahingehend ausgelegt, einen sicherheitsrelevanten Fehler im System zu erkennen und das System über den definierten Abschaltpfad in eine sichere Rückfallebene („fail-safe“ Zustand) zu überführen. Die Überführung in die sichere Rückfallebene erfolgt durch Abschaltung aller Ausgänge der Sicherheitselektronik.



POLYESTERFASS ZUBEHÖR



STÜTZLASTOPTIMIERUNG

SLE-System

- Optimale Stützlast auch bei wenig Fassinhalt
- Die Rührigenschaften werden nicht beeinträchtigt
- Unempfindlich gegen Verstopfung
- Spezielle Polyester-Vakuum-Konstruktion

Ansaugen

Beide Kammern I & II befüllen sich gleichmäßig.

Ausbringen

Kammer II entleert sich zuerst und die Gülle fließt durch die Öffnung A in Kammer I in den Fassschieber. Die Stützlast bleibt erhalten bis die Luft aus Kammer II das Vakuum in Kammer I auflöst.

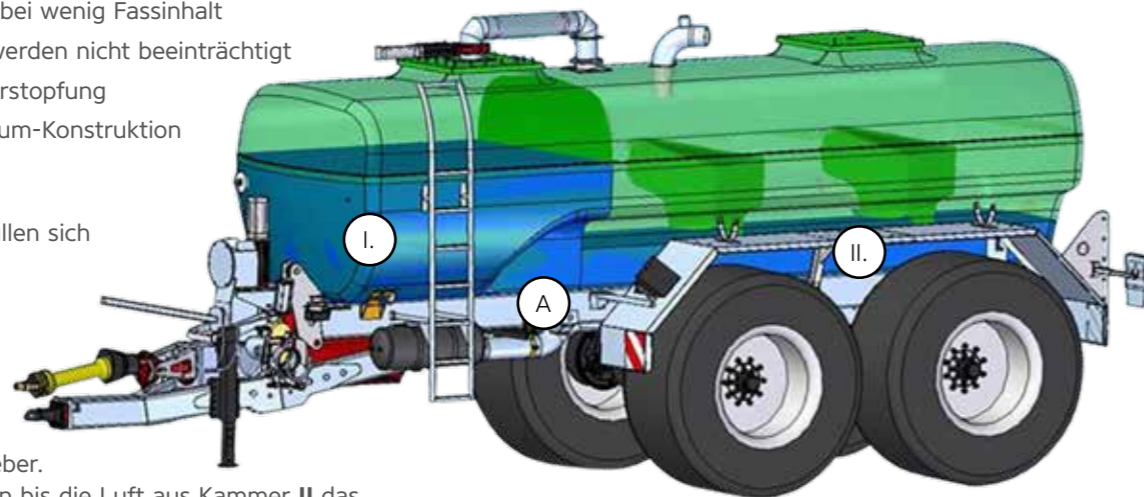

Reifendruckregelanlage

Mit der Option der Reifendruckregelanlage wird der für Feld und Straße vorprogrammierte Luftdruckwert auf Knopfdruck automatisch angepasst. Das gewährleistet geringsten Bodendruck im Feld und geringsten Verschleiß auf der Straße.

- Geringerer Bodendruck durch größere Aufstandsfläche auf dem Feld
- Ölkühler mit Zusatzlüfter
- Schraubenkompressor ECKART ROTORCOMP
- Weniger Kraftstoffverbrauch



Befüllabschaltung und ALB

Eine optionale Befüllabschaltung beendet automatisch den Saugvorgang und die Gülle wird im Fass gerührt. Induktive und dadurch unanfällige Reedschalter bieten Zuverlässigkeit. Der ALB – automatisch lastabhängiger Bremskraftregler – ist serienmäßig inkludiert.



4-Punkt-Hubsystem

Gerüstet für die Zukunft – bodennahe- und Injektionsverteilterchnik benötigt 3- oder 4-Punkt-Anbau. Die Option 4-Punkt-Hubsystem Kat3. beinhaltet beide Anbauten, entsprechende Steuerungen sind ebenfalls integriert und werden individuell erstellt. Seriell ist eine aktive Andrückfunktion inkludiert, welche für diverse Anwendungen und Geräte erforderlich ist.

PUMPENTECHNIK

Pumpentechnik: Schneckenpumpe

Das für den Fasseinsatz extra große Ansauggehäuse mit der serienmäßig vorhandenen Fremdkörper-Entleerungsklappe schützt vor schweren Fremdkörpern. Ein gehärteter Hohlrotor gepaart mit dem Stator gewährleistet hohe Standzeiten. Der im Ölbad gelagerte Pumpenkopf wird über eine hochwertige Gleitringdichtung zum Pumpenraum geschützt.



- Selbstansaugend
- Hohe Saug- und Förderleistung
- Ölbadlagerung mit Gleitringabdichtung
- Hohlrotor im Spezialverfahren hergestellt
- Ansauggehäuse mit Fremdkörper-Schnellentleerung
- Industriegelenke dauergekapsel

Modell	Antriebszahl max. 1/min.	Pumpenleistung l/min.*	Betriebsdruck max. bar	Ansaugflansch mm	Druckflansch mm
E3000 GLD	540	3.000	5	150	133
E4000 GLD	540	4.000	5	150	133
E6000 GLD	400	6.000	4	200	150
E8000 GLD	540	8.000	4	200	150

Pumpentechnik: Leichtlauf-Hohlrotor

Ein Hohlrotor dreht sich in einem zweigängigen Stator aus einem speziellen Gummi, welcher sowohl für Gülle als auch Wasser geeignet ist. Durch die Drehung des Rotors wird das Fördermedium pulsationsfrei an die Druckseite befördert. Die Fördermenge ist drehzahlabhängig und bleibt bei gleich bleibender Drehzahl konstant. Der mächtige Förderdruck ist drehzahlunabhängig und bleibt auch bei niedriger Drehzahl erhalten.

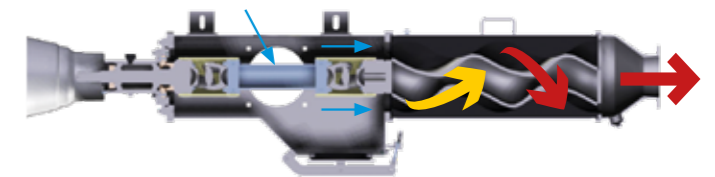

Die ECKART-Exzentrerschneckenpumpe ist selbstansaugend.



Schleuderröhrer

ECKART-Schleuderröhrer – im Aufbau gleich wie die Pumpfässer – sind mit robusten und standfesten Kreiselpumpen ausgestattet. Die Gülle, die der Kreiselpumpe frei zufließt, wird über die Druckleitung mit bis zu 5 bar hohem, konstantem Druck und einer Förderleistung von bis zu 5.000 l/min* an den Verteiler gefördert. Die Gülle wird durch Umlaufströmung gerührt, wodurch im Fassinneren keine mechanischen, hoch beanspruchten Bauteile, erforderlich sind.



* laut Pumpennorm: Wasser 20° Celsius, freier Zulauf, 0 bar Druck

POLYESTERFASS ZUBEHÖR



SAUGARMVARIANTEN

Saugarm

Der 2 ist komfortabel vom Traktor aus hydraulisch schwenkbar. Dadurch ist ein schnelles Ansaugen der Gülle über eine 8"-Saugleitung direkt vom Schlepper aus möglich – sauber und zeitsparend.

Durch die mittige Position kann optional ein Ansaugen links und rechts gewählt werden. Alternativ ist auch ein Absauggalgen von Zubringern oder ein Saugarm mit zwei Drehgelenken erhältlich.



Steinfang- Andockstation

Eine optionale Steinfang-Andockstation scheidet schwere Fremdkörper ab und eignet sich zum Transport von Saugleitungen in der Traktor-Fronthydraulik.



Andockstation für Hochbehälter

Mit Sicherheits-Funk-Fernsteuerung



Saugarm – 2 Drehgelenke

Speziell für das absätziges Verfahren ist diese Saugarmvariante entwickelt worden. Das am Feld verbleibende Ausbringfass dockt mit dem Saugarm mit 2 Drehgelenken schnell und flexibel an den Zubringfässern an und saugt diese in kurzer Zeit über. Die serielle 8" (200 mm) Verrohrung wird über feste Drehflansche robust hydraulisch geschwenkt. Eine automatische Belüftung sorgt für schnelles Abdocken. Bei Straßenfahrten verbleibt der Saugarm in einer dichten Ruheposition.



Der BAUER-Group FillFix

Jeder Ansaugvorgang birgt physikalische Verluste in der Saugleitung. Diese Verluste verursachen eine Reduktion des Förderstroms.



Der BAUER FillFix kompensiert diese Saugverluste.

- Kürzere Befüllzeiten durch optimalen Ansaugvorgang
- Leichtbauweise speziell für den Einsatz am Saugarm
- Durchflussmenge ~6000 l/min
- Hoher hydraulischer Wirkungsgrad

Absauggalgen

Speziell für Hochbehälter aber auch für Gülleketten mit Zubringfässern konzipiert.



Zubringfässer

Speziell für den Transport auf der Straße konzipiert. Drehschemelfahrgestelle führen zu hervorragenden, sicheren Nachlaufeigenschaften. Seriell mit LKW-Straßenbereifungen ausgestattet können auch optional Agro- Radialbereifungen gewählt werden.

- Speziell wirtschaftlich für Hof-/Feldtransport
- Optional auch mit Vakuum- oder Pumpentechnik
- Größen von 14.000 bis 24.000 Liter verfügbar
- Andocktrichter und viele andere Optionen verfügbar



POLYESTERFASS STEUERUNGEN



SIGNO – Steuerungstechnik für Profis

SIGNO standardisiert die Kommunikation zwischen Traktor und Fass, stellt Kompatibilität her und ermöglicht eine herstellerunabhängige Bedienung der Geräte und Maschinen. In der Praxis bedeutet das: Ein einziges SIGNO-Terminal auf dem Traktor ersetzt viele anbaugerätespezifische Terminals. Aber SIGNO kann noch mehr: Die Technologie steuert auch die Dokumentation der Arbeitsschritte auf dem Feld und managt den Datenaustausch zum Hof-PC.



SIGNO T35i – Terminal 5,6“



SIGNO 800 – Terminal 8“



SIGNO 1200 – Terminal 12“



Joystick mit Touchdisplay



Joystick mit Achsensteuerung

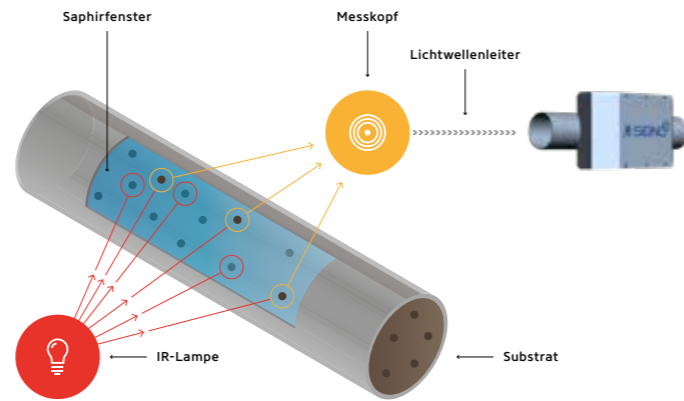

SignoID – das BAUER Group NIRS System zur Gülle-Inhaltsbestimmung

Der BAUER SIGNO ID (SIGNO Ingredient Detector) bringt mithilfe der NIRS-Messtechnik die Lösung. NIRS – NahinfrarotSpektren – sind eine Art „spektrale Fingerabdrücke“, die durch Abgleich mit einer Datenbank die Zusammensetzung und den Nährstoffgehalt von flüssigen Wirtschaftsdüngern bestimmen können. Diese Datenbank ist gefüllt mit Messwerten aus labortechnisch untersuchten Proben aus den Bereichen Schweine-, Rindergülle und Gärreste.

Folgende Nährstoffe werden gemessen: Nges., P2O5, K2O, NH4-N sowie der TS-Gehalt. Die sekundschnelle Messung auf dem Güllefass während des Ansaug- und Ausbringvorganges ermöglicht, dass die Ausbringmenge nährstoffbasiert geregelt wird. Somit kann der Bediener des Fahrzeugs beispielsweise die gewünschte Stickstoffmenge angeben und die Ausbringmenge wird dementsprechend geregelt. Die ausgebrachte Güllemenge wird also nicht mehr wie herkömmlich über die Kubikmeter, sondern über die Inhaltsstoffe der Gülle bestimmt. Durch die BAUER Group-SIGNO-Steuerung erfolgt diese Regelung vollautomatisch.

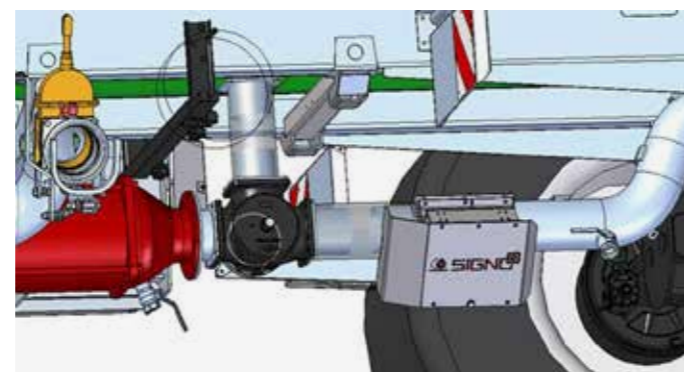

BAUER ist seit 2019 Mitglied im Competence Center ISOBUS.



Dieses intuitive Bedienterminal ist für Traktoren ohne ISOBUS konzipiert worden. Das stabile, abnehmbare Alu-Gehäuse beinhaltet neben den Kipphelmen eine Folgeschaltung der Ausbringgeräte und Statusanzeigen wie u.a. „Tank leer“. Bei Ausbringgestängen mit Teilbreitenschaltung wird bei Pumpfässern die Ausbringmenge automatisch um 50% reduziert.

Die Vorteile der Signo 4.0

- Folgesteuern sind inkludiert
- Anzeige Tank leer ist inkludiert
- Bei „Teilbreitenschaltung“ automatische Reduzierung des 3 Wege-Schiebers auf 50%
- Möglichkeit der Fernwartung durch das Werk



Joystick

Funktionen werden parallel mit dem Bedienpult geschaltet



Sitzventilsteuerung

- Einfache Kombination von Zylinderfunktionen
- Die einzelnen Stationen werden über ein elektrisches Steuerpult vorgewählt und dann über das Steuerventil der Schlepperhydraulik betätigt.



Elektronische Mengendosierung

Ein induktiver Durchflußmesser analysiert die exakte Güllemenge zum Verteiler. Der Computer errechnet anhand von Volumenstrom, Geschwindigkeit und Arbeitsbreite die effektive Ausbringmenge und regelt diese über einen Stellmotor automatisch.

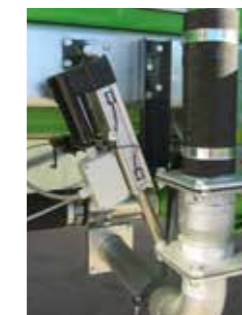

STAHL FÄSSER

Original ECKART-Technik – Alles aus einer Hand

Für den Landwirt zählt eine überschaubare und lange Jahre robuste Technik, welche sowohl dem Viehbestand im Kosten-Nutzenverhältnis als auch der fachgerechten Gülleausbringung gerecht wird. ECKART-Güllefasser sind seit Jahrzehnten ein Garant für Langlebigkeit und Wertbeständigkeit.

Zuverlässigkeit und den geografischen Einsatzbedingungen angepasste Typenreihen verleihen den ECKART-Güllefassern ihr bekanntes Image.

Der große Vorteil:

- Eigener Behälterbau
- Stahlbehälterfertigung im Sickenverfahren
- Speziell Laser gefertigte Fasskomponenten



STAHLFÄSSER



AUFBAU DER STAHLBEHÄLTER

Verarbeitung

Die Behälter werden in der eigenen Fertigungsstraße aus Spitzenblech mit Zertifikat gerollt und anschließend die Fugestelle automatengeschweißt.



Schwallwände nach DIN

Bei größeren Behältervolumen bietet eine bzw. mehrere Schwallwände erhöhte Fahrsicherheit. Schwallwände sind ab dem VF55 serienmäßig enthalten.

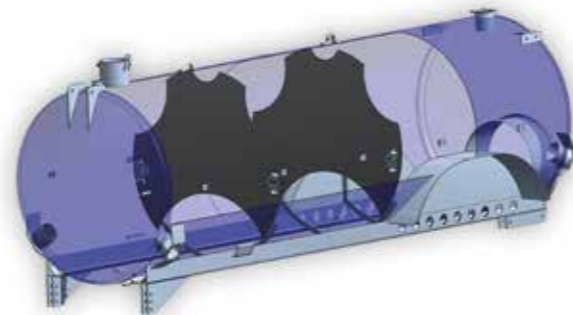

Mannlochdeckel

Ab einem Behälterdurchmesser von 1.400 mm wird bei Einachs-Vakuum- und -Kombifässern ein Mannloch eingesetzt. Dieses erleichtert das Öffnen für Wartungsarbeiten. Bei Pump- und Tandemfässern steht ein Reinigungsdeckel zur Verfügung. In Verbindung mit bodennaher Ausbringtechnik wird ein flaches Mannloch für optimale Schwerpunktlage und nahen Anbau integriert.

Behälterinhalt

Radausschnitte (A) bzw. Radkästen (B) reduzieren das Volumen – nicht so bei ECKART. Durch die eigene Behälterfertigung wird die Behälterlänge wieder annähernd auf das Nennvolumen vergrößert. Durch einen Radausschnitt bzw. Radkasten kann die Achsspur gering gehalten werden.

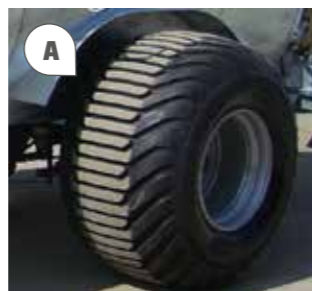

ACHSAGGREGATE

Die Stahlfass Tandem-Baureihen sind mit dem bewährten 4-Feder-Tandem Aggregat ausgestattet. Robust aufgehängte Parabelfedern in Verbindung mit der Ausgleichswippe und bei den großen Baureihen mit zusätzlichen Längsstabilisatoren bieten Fahrsicherheit und Tragkraft.

VERZINKUNG UND BESCHICHTUNG

Verzinkung

Alle ECKART-Stahlfässer sind serienmäßig innen und außen feuerverzinkt. Der Qualitätsstandard nach DIN EN ISO 1461 gewährleistet einen dauerhaften Korrosionsschutz. Die von ECKART verwendete spezielle Blechqualität ermöglicht beste Zinkverbindung und optischen Glanz.



DUPLEX-Beschichtung

Die ECKART DUPLEX-Beschichtung wird auf die Zinkoberfläche aufgetragen. Die Besonderheit der DUPLEX-Beschichtung ist, dass Lackrisse aufgrund des Zusammenspiels mit dem Zink kathodisch „repariert“ und somit geschützt werden. Das bedeutet, dass der Lackrisse durch eine Zinkkorrosion geschlossen wird und nicht unterwandert (Unterrostung) werden kann.



DUPLEX-Beschichtung



Standard-Lackierung



STAHLFASS VAKUUM



Sicherheit für Kompressor und Fass

Ein Sicherheitsventil am Kompressor verhindert zu hohen Druck im Behälter. Als zweite Sicherung dient der federbelastete Domdeckel. Das Domventil und der Siphon gewährleisten mittels Kugelventilen doppelte Sicherheit gegen das Eindringen von Gülle in den Kompressor.

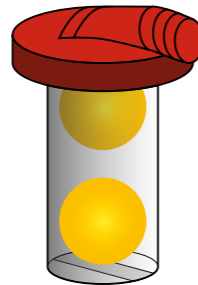

Abgestimmte Kompressorgößen

In allen Vakuumfassgrößen sind die verwendeten qualitativen Kompressoren auf die Behältervolumen optimal abgestimmt und gewährleisten ein technisch maximales Vakuum für das effektive Ansaugen.



Schalldämpfer / Ölabscheider

Ein optionaler Schalldämpfer/Ölabscheider filtert beim Ausbringvorgang den Staub und sammelt beim Ansaugen das Öl.



Zusatzdom für Vakuumfässer

Zusatzdom für Vakuumfässer für eine Fremdbefüllung von oben



Zusatzdom Ø 320 mm mechanisch



Zusatzdom Ø 450 mm hydraulisch doppelwirkend



STAHLFASS ZUBEHÖR

Turbobefüller – die effektive Befüllhilfe

Das aus der ECKART-Pumpentechnik übernommene strömungsgünstige Pumpen-Gussgehäuse, in dem ein fremdkörperunempfindliches Laufrad mit hoher Geschwindigkeit läuft, unterstützt den normalen Saugvorgang erheblich. Der Kompressor kann mit geringer Drehzahl gefahren werden. Dadurch wird das Vakuumfass wieder annähernd ganz voll und die Befüllzeit verringert sich.



Luftrührwerk

Durch über Manschetten einströmende Luft wird die Gülle in diesem Bereich gerührt. Rückschlagventile schützen den Kompressor.

Fässer mit einer Kompressorgröße MEC 6500 bis MEC 8000 sind mit einem Rührrohr ausgerüstet. Ab der Kompressor-type Star sind zwei Rührrohre verbaut.



Talfahrtausbringung Classic

- Zwei hydraulische Ausbringschieber – bei Talfahrt wird Schieber **B**, bei Bergfahrt Schieber **A** geöffnet
- Keine mechanisch beweglichen Bauteile, robust und unempfindlich
- Keine Streuwinkelbeeinflussung
- Durch optimierte Konuszusammenführung erfolgt eine optimale Strömungsführung



DEICHELVERSTELLUNG



Deichselverstellung

- Bei Obenanhängung oder Zentraldeichsel möglich
- Optional mit Stickstoff-Gasfederzylinder als Deichselfederung
- Dämpfungselemente: Der mit Gasdruck vorgespannte Hydraulikzylinder dämpft schwere Stöße und Vibrationen des Fasses (z.B. Bremsstöße, Fahrbahnunebenheiten, ...)
- **Optional:** Bei der Zentraldeichsel ist optional eine Luftbalgfederung erhältlich.



Obenanhängung (Serienanhängung)



Untenanhängung Y-Deichsel



Untenanhängung Zentral-Deichsel



- Bessere Schleppertraktion
- Größerer Einschlagwinkel

- Bessere Schleppertraktion
- Größerer Einschlagwinkel
- Optional Deichselfederung Luftbalg

SAUGAUTOMATIK

**Schnell, effektiv, sauber!
Und das ohne vom Schlepper absteigen**

- In 6" oder 8" inkl. Original ECKART-Elastiktrichter und höhenverstellbarem Trichtergestell
- Wahlweise links oder rechts und bei der Variante Drehstück mittig auch beidseitig bedienbar
- Hydraulisch schwenkbar mit hydraulischem Belüftungsventil für schnelles Lösen aus dem Trichter
- Durch die hydraulische Kompressorumschaltung ist kein Absteigen erforderlich



Schlauchvariante



Sauganschluss

Standard-Schieber mit ECKART-Schnellkuppler und Belüftungshahn



Elastiktrichter 8"

Eine spezielle Gummimischung bietet gutes Dichtverhalten bei allen Temperaturen. Geeignet auch für stationäre Grubenleitungen.



Glockenschieber

Glockenschieber sind für dickere Güllearten geeignet.



Plattenschieber

Plattenschieber bieten für Gülle mit hohem Strohanteil bzw. TS-Gehalt und dünnflüssigen Medien wie Jauche und Wasser deutliche Vorteile. Sie sind funktionsbedingt schwergängiger und deshalb nur mit einer pneumatischen bzw. hydraulischen Betätigung zu empfehlen.

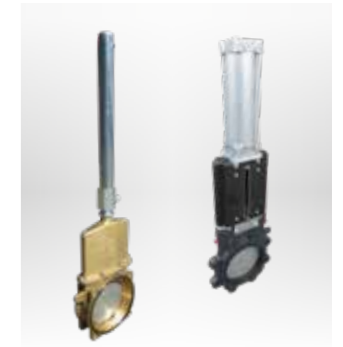

Drehstück – Seitlich



Drehstück – Mittig



STAHLFASS KOMBI



Bewährte Vakuumtechnik gepaart mit hohem Ausbringdruck

Kombifässer sind für Gebirgsregionen und hügeliges Gelände konzipiert. Auf ebenen Flächen erfolgt die Verteilung über den Breitverteiler. In nicht befahrbaren Hanglagen wird mittels der ECKART-Hochdruckpumpe über den Güllewerfer ausgebracht. Das Kombifass kann um die gleichen Optionen wie das Vakuumfass erweitert werden.

Kombi-Aggregat

Das im eigenen Werk gefertigte Kombi-Aggregat ist in zwei Ausführungen erhältlich und kann serienmäßig in drei Schaltstellungen betrieben werden:

- Kompressor
- Kompressor und Kreiselpumpe
- Kreiselpumpe

F3RDK/B33K

- Kompressor B33 oder B63
- Hochdruck-Kreiselpumpe F3RDK
- Zapfwellenantrieb mit Antriebsdrehzahl 540 min⁻¹



Magnum M540K/B63K

- Kompressor B63 oder B33
- Hochdruck-Kreiselpumpe M540K
- Integriertes Schneidwerk für Gülle mit hohem Feststoffanteil
- Zapfwellenantrieb mit Antriebsdrehzahl 540 min⁻¹



Güllewerfer hydraulisch

Hydraulisch betätigter optimaler Schwenkbereich in horizontaler und vertikaler Richtung. Horizontales Schwenken erfolgt durch eine robuste Zahnstangentechnik. Die Düse ist leicht über eine HK-Kupplung zu reinigen. Die mittige Anordnung ermöglicht einen Verteilwinkel beidseitig nahe am Fass.



Kombifass als Pumpstation

Durch die drei Schaltmöglichkeiten des ECKART-Kombi-Aggregates (Kompressor – Kompressor und Kreiselpumpe – Kreiselpumpe) kann das Kombifass auch als Pumpstation verwendet werden. Die Ansaugöffnung kann zudem als zusätzliche Reinigungsöffnung verwendet werden.



Kombifass mit Zentraldeichsel

Optional ist ein Druckabgang mit einem Absperrhahn kombiniert erhältlich. Somit entfällt das Abkuppeln der Passrohre.



Hochdruck-Kombi-Aufbaufass

Für die gängigen Trägerfahrzeuge ist das Kombifass als Aufbau von 1.700 bis 4.000 l erhältlich. Abgestimmte Konsolen bieten sichere Adaption am Trägerfahrzeug. Eine zusätzliche Längs-Trennwand prädestiniert dieses Fass für steiles Gelände.



Kommunalfass, Sonderfass

Individuelle Konfiguration für den besonderen Anwendungsfall bietet dieses Industriefass, eine spezielle Ausführung des Kombifasses. Anwendungen wie Kanal- und Straßencleaning oder die Bewässerung von Hangböschungen und Gartenanlagen sind nur einige Einsatzbeispiele.



STAHLFASS PUMP



Pumpfässer mit leistungsstarker Pumptechnik

Die ECKART-Pumpfässer zeichnen sich durch hohe Leistungsdaten aus. Schnelle und randvolle Fassbefüllung sowie ein hoher Ausbringdruck – welcher sich in der Verteilgenauigkeit und -breite widerspiegelt – machen das ECKART-Pumpfass zu einem der schlagkräftigsten Stahl-Güllefässer.

Serienmäßige Vorteile

- 100%ige und schnelle Befüllung des Tankinhaltes
- Effektive Rührereinrichtung über Bypass
- Große Arbeitsbreite
- Drei Ausbringmengen-Regelungsmöglichkeiten:
 - Pumpendrehzahl
 - 3-Wege-Schieber
 - Fahrtgeschwindigkeit



2 Typenlinien sind erhältlich:



CERVUS-MID für Ausbringgestänge im Festanbau



CERVUS-PRO mit integriertem Hubwerk für wechselnde Ausbring- und Einarbeitungsgeräte

Tandem PENDEL Achsaggregat

Die bewährte Achsgeneration ist im CERVUS Line 100-185 serienmäßig verbaut. Als Option ist eine Parabelfederung, eine Luftfederung oder eine hydropneumatisches Fahrwerk erhältlich.

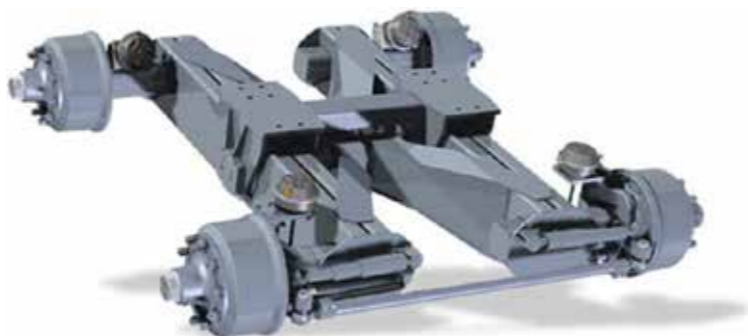

Pumpfass CERVUS Line – Neuheiten und Verbesserungen bis ins kleinste Detail.

- Die neue Zugdeichsel:
 - schlanker
 - leichter
 - hoher Lenkeinschlag
 - EHLA-Zwanklenkung nachrüstbar
 - Nur Zugöse K80 und Piton Ø50 mm
- Modular aufgebautes Fass
- Austauschbarkeit fast aller Komponenten
- Vorgerüstet für alle Sonderausstattungen (lt. ECKART-Preisliste)
- Schnelle Lieferzeit

Pumpen

Alle Pumpentypen können verbaut, aber auch nachträglich ausgetauscht werden.



Fasszähler Signo-Count

Für Lohnunternehmer zur Abrechnung und Leihfässer ist dieser stromautarke Fasszähler bestens geeignet. Die Impulse werden über zwei induktive Reedschalter gegeben. Ein Gesamt- und ein resetbarer Tageszähler zeigen die Anzahl der Fuhren an.



Befüllabschaltung

Durch einen wasserdichten, stufenlosen Drehgeber wird die Unempfindlichkeit des Systems gewährleistet und verschiedene Füllstände können abgefragt werden. Bei vollem Fass schalten die Schieber automatisch. Der Befüllvorgang ist beendet und die Pumpe rührt den Tankinhalt.



SLE-System

- Optimale Stützlast auch bei wenig Fassinhalt
- Die Rührereigenschaften werden nicht beeinträchtigt
- Unempfindlich gegen Verstopfung
- Automatisches Kammer-System ohne erforderliche Hydraulikanschlüsse
- Zwei getrennte Schausichtrohre für die einzelnen Füllstände

Ansaugen

Beide Kammern I & II befüllen sich gleichmäßig.

Ausbringen

Kammer II entleert sich zuerst und die Gülle fließt durch die Öffnung A in Kammer I in den Fassschieber. Die Stützlast bleibt erhalten bis die Luft aus Kammer II das Vakuum in Kammer I auflöst.

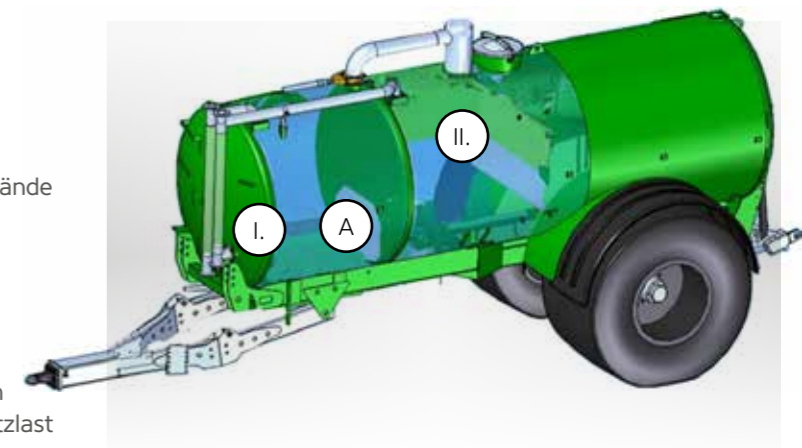



Schwerpunkt

Auf Grund von konstruktiven Änderungen konnte der Schwerpunkt des Fasses erheblich abgesenkt werden. Daraus ergibt sich eine perfekte Straßenlage für sichere Fahrten auch bei langen Strecken. Dies wirkt sich auch sehr positiv auf die Hangtauglichkeit aus.

Zuggabel

Die Zuggabel wurde neu konstruiert. Sie wirkt schlanker, leichter und kann für verschiedene Anhänghöhen verstellt werden. Weiterhin besteht die Möglichkeit eine Zuggabelfederung zu integrieren. Zudem hat sie einen hohen Lenkeinschlag und ist für EHLA-Zwangslenkung nachrüstbar.

Saugarm

Der Fassbehälter ist seriell für alle Saugarmvarianten vorgefertigt – somit ist eine spätere Nachrüstung jederzeit möglich. Der Saugarm verfügt über ein hydraulisches Drehgelenk. Ein umstecken des Zylinders ist nicht mehr notwendig. Auf Grund der integrierten Sensortechnik, findet der Saugarm automatisch die Mittelstellung.



Zentralisierter Schaltschrank für komplette Fasselektronik und Hydraulik

Sowohl Jobrechner, EHLA, Klemmkästen und Hydraulikblock befinden sich im Zentralschrank.



Einfülldom eckig Schiebedeckel

Der Schiebedeckel kann entweder mitbestellt oder nachgerüstet werden.



Druckleitung

Die Druckleitung verläuft immer oben am Fass, dadurch können Wartungsarbeiten leichter vorgenommen werden. Auch die Nachrüstung einer Vollautomatik und eines NIR-Sensors kann schnell umgesetzt werden.



Sonderausstattung

Eine Vielzahl von Sonderausstattungen kann mit bestellt oder nachgerüstet werden.





Multileiste

Die Multileiste kann seitlich am Behälter für universelle Gestängebefestigungen für die von uns freigegebenen Anbaugeräte verwendet werden.



Lenkung

EHLA-Zwangslenkung mit Aufnahme K50.



Profi-Pumpfass Injektion Einachs

- Radausschnitt im Behälter inklusive Kunststoff-Radkastenverbreiterung
- Einzelachse mit einer 17t Tragkraft, Bereifung 1.050/50R32
- Untenanhängung 4t
- Vorbereitung für Drei-/Vierpunkthydraulik Kat.3
- Gebohrte Achse als Vorbereitung für Reifendruckregelanlage
- Schneckenpumpe E6000GLD
- Teleskopstange (optional)

Front-Absaug-Unit

- Montage in der Traktor-Fronthydraulik, Leitungsführung über die Traktorkabine mit integriertem Fill-Fix HK194/8“
- Fronttank zur Ballastfüllung mit Mitteltrennwand, steuerbar über Komfort-/Signobedienung
- Sauganschluss mit Verrohrung durch den Stahlbehälter



VERTEIL TECHNIK

ECKART Verteiler – 1.000fach im Einsatz

Die Gülleausbringung über bodennahe bzw. injektierende Verteil- & Einbringtechnik ist heutzutage für eine umweltbewusste und wirtschaftliche Düngung absolut erforderlich. Der Wirtschaftsdünger Gülle kann mit richtigen Ausbringverfahren wesentlich besser genutzt werden, Emissionsverluste wesentlich minimiert und Grundwasserschutz betreiben werden. Gesetzliche Vorgaben werden in den nächsten Jahren in ganz Europa diese Vorteile untermauern. Die BAUER Group hat in den letzten Jahren die seit 1995 angewendeten Ausbringungstechniken um ein vielfaches verfeinert und bietet heutzutage ein weitgefächertes Profi-Programm an. Schleppschlauchverteiler bieten Streifenablegung mit der Möglichkeit große Arbeitsbreiten mit universellem Einsatz in Bestände, Acker und Grünland zu realisieren. Schleppschuhverteiler legen die Gülle direkt mit Druck an die Wurzelnahe ab und sind für Grünland aber auch Bestände konzipiert. Aktiv in den Boden injektierende Applikatoren wie Schlitzgeräte, Grubber und Scheibeneggen legen die Gülle unter den Boden ab.

Hohe Verteilsicherheit mit systemsicheren, leistungsfähigen ECKART-Güllefasern stellen so eine effiziente Paarung von Fass und Verteiler dar.



SCHLEPPSCHLAUCHVERTEILER



Der ECKART-Schleppschlauchverteiler legt die Gülle in einem Streifenabstand von 25 cm über 40 mm dicke Ablaufschläuche ab. Der exakt vertikal arbeitende Verteilkopf ExaCut verteilt die Gülle zuverlässig und gleichmäßig in alle Ablaufschläuche. Eine integrierte Schneideinrichtung schützt vor dem Verlegen der Verteilöffnungen. Das serienmäßig vorhandene Hubgerüst wird von Praktikern seit Jahren geschätzt und lässt ein flexibles Arbeiten zu. Der integrierte hydraulische Tropf-Stopp und die sichere Verriegelung der sehr robusten Seitenarme gewährleisten saubere und sichere Straßenfahrten.

- Arbeitsbreiten:**
 9 m, 12 m, 15 m und 18 m
Arbeitsbreiten SwingMax:
 21 m, 24 m, 27 m und 30 m

An Stahl- und Polyesterfässer montierbar, auch zur Nachrüstung an Fremdfabrikate anpassbar.



ECL – Exaktverteiler

- Zentral / dezentral im Ausbringsystem
- Schneidet und verteilt präzise in einem Schritt
- Schwergutabscheider



SCHLEPPSCHUHVERTEILER



Der Schleppschuhverteiler besitzt speziell geformte Schleppschuhe, welche den Pflanzenbestand öffnen und die Gülle direkt auf den Boden ablegen. Die 40 mm dicken Ablaufschläuche werden über einen bzw. zwei Bomech-Verteilköpfe gleichmäßig bestückt und in einem Reihenabstand von 25 cm abgelegt. Ein Hangaussgleichssystem passt die einzelnen gefederten Schleppschuhe dem Gelände optimal an. Ein Nachtropfen wird über das Hochschwenken der Ablaufschläuche verhindert.

- Arbeitsbreiten:**
 5,3 m, 6,2 m, 7,5 m, 8,8 m, 12 m, 15 m, 18 m, 21 m, 29 m

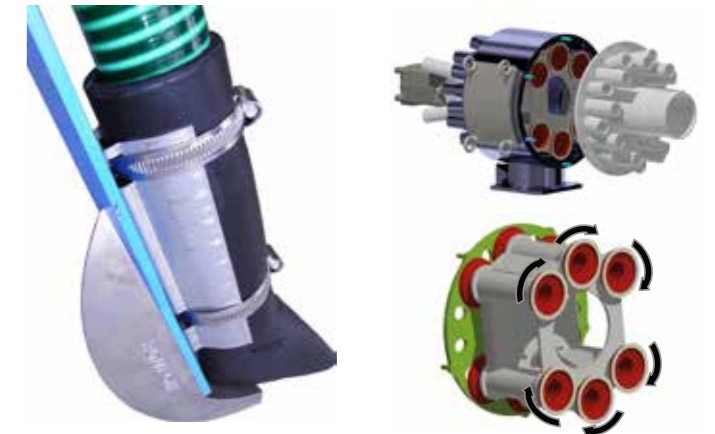

CFC – Teilbreiten-schaltung

Mittels Druckluft werden kleine „Luftballon-Ventile“ im Schlauch aufgeblasen und verschließen diesen.

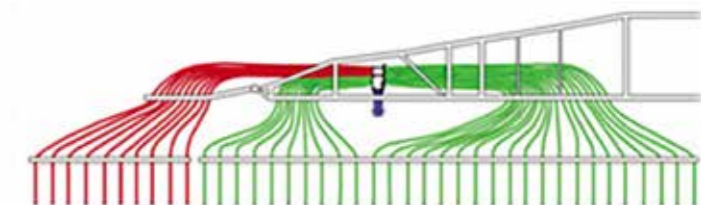

SCHEIBENSCHLITZGERÄT



Das Scheibenschlitzgerät ist speziell für den Anbau an Güllefässer in einer leichten Bauweise konstruiert, sodass das Leergewicht des Güllefasses möglichst gering gehalten wird. Die 50 mm dicken Ablaufschläuche werden über einen Zentralverteilkopf gleichmäßig gespeist und in einem Schlitzabstand von 20 cm in den Schlitz abgelegt. Die 305 mm großen, dreiteiligen Scheiben schlitzen ca. 2-6 cm in den Boden und sind jeweils in einem Scheibenpaar angeordnet. Jedes Scheibenpaar ist mit einer Nachlaufenkung und einem mechanischen TropfStop ausgerüstet.

Arbeitsbreiten: 5,2 bis 12,3 m



Dreiteilige ONE-way Schlitzscheiben ermöglichen einen exakten Schneidverlauf und weiten den Schlitz für die Gülle auf.

CERRES G LEICHTGRUBBER



Der CERRES-G ist ein Großfederzinken-Egge-Grubber welcher speziell für die Gülleearbeit an einem Güllefass konzipiert wurde. Der zweireihige Aufbau in Verbindung mit einem hohen Rahmendurchgang sorgt für einen guten Materialfluss. Der CERRES-G ist serienmäßig mit 550 mm hohen Zinken ausgerüstet, die den Boden gut auflockern. Über 50 mm-Injektionsrohre wird die Gülle direkt hinter den Zinken unter den Boden abgelegt. Mit dem Reihenabstand von nur 26,3 cm ist eine ganzflächige Nährstoffversorgung der Pflanzen gewährleistet. Die dahinter laufende Flachstabwalze – mit einem Durchmesser von 400 mm – dient der Höhenführung, Einebnung, Krümelung der Erdschollen und leichten Rückverfestigung des aufgelockerten Bodens. Durch die genormten Anbaupunkte kann der CERRES-G auch direkt an einen Schlepper, z.B. für die Saatbeetbereitung, betrieben werden.

**Optional erhältlich sind:**

- 13 mm-Striegel hinter der Flachstabwalze: diese helfen, ein ebenes Feld – und bei der Stoppelbearbeitung zusätzlich eine bessere Strohverteilung – zu erhalten.
- Einzelnivellatoren (Schleppzinken) sorgen dafür, dass die Gülle der letzten Zinkenreihe ordentlich mit Erde abgedeckt wird. Bei zu großen Mengen an Ernterückständen lassen sich diese einfach demontieren.
- Gänsefußscharen mit einer Breite von 200 mm ermöglichen es, noch mehr Fläche im Gerät zu bearbeiten.



CERRES S KURZSCHEIBENEGGE



Die Cerres S-Kurzscheibenegge arbeitet die Gülle in einem Arbeitsgang in den Boden. Die 2-reihig angeordneten gezahnten Scheiben arbeiten die Gülle flach und leichtzügig in den Boden ein. Wartungsfreie Lager und ein Scheibendurchmesser von 510 mm machen die Cerres S zu einer wirtschaftlichen Maschine welche speziell für den Anbau an Güllefässer konzipiert wurde.

Arbeitsbreiten: 4 m, 5 m und 6 m

Zur Auswahl stehen 2 Tiefenführungsvarianten:

- Cerres S-Pro T, stufenlose Tiefenführung über Tastrad Geringes Gewicht und günstiger Schwerpunkt.
- Cerres S-Pro W, Tiefenführung über Rohrpackerwalze Ø 540 mm Rückverfestigung des Bodens.



Cerres S-Pro T



Cerres S-Pro W

VERTEILDÜSEN

Pendelverteiler

Über den Druck des Güllestroms wird dieser Pendelverteiler angetrieben. Die großtropfige Verteilung erreicht Arbeitsbreiten von bis zu 15 m. Auch als Duoverteiler mit Transportbreite 2,95 m und Arbeitsbreite 21 m erhältlich.



Verteilkörper erhältlich in HK 108 / 4", HK 133 / 5" und HK159 / 6"

Breitverteiler

Die ECKART-Breiterverteildüse zeichnet sich durch geringe Windempfindlichkeit mittels des niederen und flachen Güllefächern aus. Düsen erhältlich in Ø 52, 60 und 76 mm



Seitenverteiler

Düsen erhältlich in Ø 44 und 55 mm



Prallkopfverteiler

Die direkt nach unten abstrahlende kleintropfige Verteilung bietet die Möglichkeit, exakt am Feldrand anzuschließen, starr oder höhenverstellbar mittels Zahnstangenantrieb, Reinigungsschanier am Verteilkopf, Wegschwenkkonsole für andere Adaptionen, Arbeitsbreiten bei Pumpfässern bis 18 m.



Güllewerfer

In Gebirgsregionen in denen es technisch nicht möglich ist in steilen Hanglagen streifenförmig auszubringen hat der Güllewerfer nach wie vor seine Berechtigung und kann auch auf Pumpfässer aufgebaut werden.



BREMSSYSTEME



HYDRAULISCHE BREMSANLAGE

Hydraulische Bremsanlage

Alle ECKART-Fässer sind auch mit Hydraulischen Bremssystemen erhältlich, ein Bremszylinder je Bremshebel.



Druckbegrenzungsventil für hydraulische Bremssysteme



Kombinierte Bremsanlage

Hydraulische & Druckluftbremsanlage – ideal für Fassgemeinschaften mit verschiedenen Zugfahrzeugen.



Hydraulisches Regelventil

Lastanpassung mit drei Stellungen: leer/halbvoll/voll, 1 x EW-Anschluss erforderlich



Hydraulische Zweikreisbremsanlage

Die Hydraulische Zweikreis-Bremsanlage inklusive ALB, ist mit einer Notbremsfunktion ausgerüstet, welche das Fass bremst wenn es sich vom Traktor löst.

- Inklusive automatisch lastabhängiger Bremskraftregulierung
- Für Anschluss an Traktoren mit reiner Zwei-Kreis-Bremsanlage
- Mit Option zusätzlich für Traktoren mit Einkreisbremse und Zweikreisbremse erhältlich

DRUCKLUFT-BREMSANLAGE

Druckluftbremsanlage

Dimensioniert nach Reifengröße, Gesamtgewicht und Geschwindigkeit.



Gekröpte Einzelachse

Diese sorgt für einen niedrigeren Schwerpunkt.



ALB – automatisch lastabhängige Bremskraftregulierung

Der Bremsdruck regelt sich abhängig vom Tankinhalt automatisch.

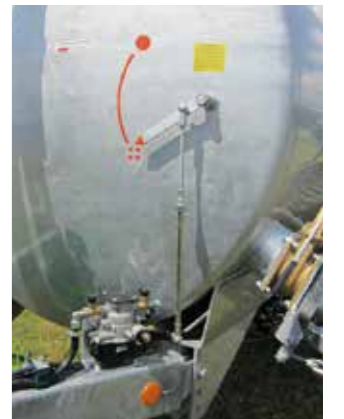

Boogie Tandemachse

Gefedert, 4-Rad-gebremst, als Option Lenkachse



BEREIFUNGEN & SCHMIERSYSTEME

Bereifungen

Je nach Gelände und Bodenbeschaffenheit stehen eine Vielzahl von Reifenprofilen in Diagonal- und Radialbauweise zur Verfügung:



Schmierleiste am Achsbock

- 8 Schmierstellen TDASL
- Achswelle und Lenkbolzen
- Auf eine Leiste zusammengeführt

Auf Anfrage auch mehr Schmierstellen auf Schmierleisten.



Progressiv-Zentralschmieranlage

- Vollautomatischer Betrieb
- Schmierstellen individuell auf Wunsch
- Angebot nach Komponentendefinition
- Ölvorratsbehälter
- Schmierstellenkontrolle über Überdruckventil
- Differente Schmierstellendosierung
- Angebot auf Anfrage

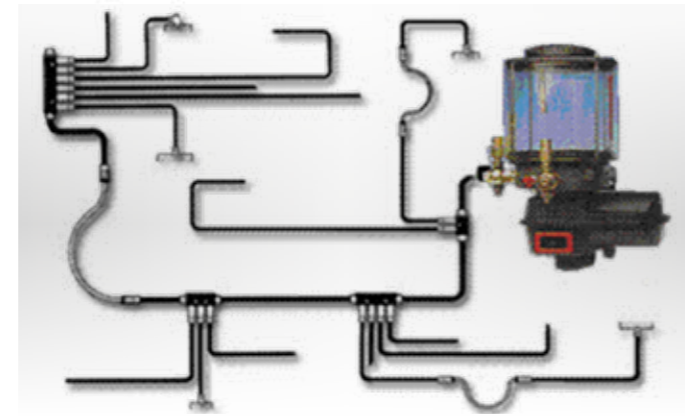

TECHNISCHE DATEN

VAKUUMFASS

PUMPFASS / SCHLEUDERFASS

Angaben für Fässer im Standard-Lieferumfang	Fassinhalt	Behälter Ø	Gesamtlänge ¹⁾ ohne Düse	Gesamtbreite	Gesamthöhe ²⁾	Eigengewicht	Achsspur	Bereifung			Kompressor / Pumpe Leistung*	
								Rad	Profil	Breite x Ø		
Fasstype	[l]	[mm]	[mm]	[mm]	[mm]	[ca. kg]	[mm]	Dimension		[mm]	Type [l/min.]	
Einzelachse	VF55	5500	1400	5690	2550	2520	1830	2000	550/60-22.5	Trac	550x1230	MEC6500 / 7000l
	VF63	6250	1400	6490	2550	2540	2090	2000	550/60-22.5	Trac	550x1230	MEC6500 / 7000l
	VF74	7400	1400	7250	2550	2560	2180	1850	550/60-22.5	Trac	550x1230	MEC6500 / 7000l
	VF77	7660	1500	6600	2550	2730	2190	1950	600/55-26.5	Trac	600x1340	MEC6500 / 7000l
	VF81	8100	1500	6420	2550	2800	2210	1950	600/55-26.5	Trac	600x1340	MEC8000 / 8100l
	VF87	8700	1600	6850	2550	2750	2220	1750	800/45-26.5	Trac	800x1340	MEC8000 / 8100l
	VF97	9700	1600	7320	2550	2760	2790	1750	800/45-26.5	Trac	800x1340	MEC8000 / 8100l
VF107	10700	1600	7780	2850	2960	3180	2000	850/50-30.5	Trac	850x1650	Stra60 / 10680l	
Tandemachse	VF63T	6250	1400	6490	2270	2690	2540	1850	16.0/70-20	AW	418x1075	MEC6500 / 7000l
	VF74T	7400	1400	7250	2270	2790	2630	1850	16.0/70-20	AW	418x1075	MEC6500 / 7000l
	VF77T	7700	1500	6600	2370	2760	2710	1950	16.0/70-20	AW	418x1075	MEC6500 / 7000l
	VF81T	8100	1500	6850	2370	2760	2790	1950	16.0/70-20	AW	418x1075	MEC6500 / 7000l
	VF100TL	9855	1550	7600	2600	2970	3900	2050	550/60-22.5	Trac	550x1244	MEC8000 / 8100l
	VF125TL	12480	1700	7950	2600	3200	4550	2050	550/60-22.5	Trac	550x1244	Star60 / 10680
	V141TL	14160	1700	8650	2600	3200	4800	2050	550/60-22.5	Trac	550x1244	STAR60 / 10680
Einzelachse	V155TL	15510	1850	8200	2600	3370	4850	2050	550/60-22.6	Trac	550x1244	STAR60 / 10680
	V181TL	18170	1850	9190	2970	3590	6600	2150	28L-26 ET-50	Trac	714x1590	STAR60 / 10680
	PF/SF 53	5300	1400	5440	2550	2580	2240	2000	550/60-22.5	Trac	550x1230	E3000GLD / 3000
	PF/SF 61	6070	1400	6030	2550	2580	2290	2000	550/60-22.5	Trac	550x1230	E3000GLD / 3000
	Lupus 60+EA	6000	-	6620	2500	2300	2830	1930	550/60-22.5	Trac	550x1240	E3000GLD / 3000
	PF/SF 73	7300	1500	6200	2600	2790	2890	2000	600/55-26.5	Trac	600x1354	E3000GLD / 3000
	PF/SF 82	8240	1550	6440	2700	2820	3230	2000	700/50-26.5	Trac	700x1354	E4000GLD / 4000
	Lupus 81+EA	8700	-	6620	2650	2650	3150	1900	700/50-26.5	Trac	700x1354	E3000GLD / 3000
	PF/SF 92	9170	1550	7030	2800	2820	3280	2000	800/45-26.5	Trac	800x1354	E4000GLD / 4000
	PF/SF 105	10550	1700	6810	2950	3200	3630	2000	850/50-30.5 ET-50	Trac	850x1670	E4000GLD / 4000
Lupus 111+EA	11100	-	6960	2780	3000	3200	2050	28 L 26	Block	714x1590	E4000GLD / 4000	
Tandemachse	Lupus 60+	6000	-	6620	2500	2300	3540	1930	550/60-22.5	Trac	550x1240	E3000GLD / 3000
	Lupus 81+	8700	-	6620	2500	2650	3700	1930	550/60-22.5	Trac	550x1240	E4000GLD / 4000
	Cervus 100	10000	1550	8503	2850	3090	5000	2200	550/60-22.5	Trac	550x1240	E4000GLD / 4000
	Lupus 111+	11100	-	6960	2750	3000	3800	2150	550/60-22.5	Trac	550x1240	E4000GLD / 4000
	Cervus 125	12500	1700	8510	2850	3230	5300	2200	550/60-22.5	Trac	550x1240	E4000GLD / 4000
	Lupus 131+	13100	-	7630	2750	3000	3910	2150	550/60-22.5	Trac	550x1240	E4000GLD / 4000
	Cervus 140	14000	1700	9010	2850	3230	5800	2200	550/60-22.5	Trac	550x1240	E4000GLD / 4000
	Lupus 141+	14700	-	7690	2750	3100	4200	2150	550/60-22.5	Trac	550x1240	E4000GLD / 4000
	Cervus 155	15500	1800	8785	2850	3498	7560	2200	650/65R30.5	Block	645x1621	E4000GLD / 4000
	Lupus 161+	16080	-	8950	2980	3150	5230	2200	28 L 26	Block	714x1590	E4000GLD / 4000
	Cervus 170	17000	1850	9247	2850	3508	8000	2200	650/65R30.5	Block	645x1621	E4000GLD / 4000
	Cervus 185	18500	1900	9246	2850	3558	8500	2200	650/65R30.5	Block	645x1621	E4000GLD / 4000
	Lupus 191+	19100	-	8950	2980	3400	5380	2200	28 L 26	Block	714x1590	E4000GLD / 4000
	Cervus 200	20000	2000	9246	2850	3687	9500	2200	650/65R30.5	Block	645x1621	E4000GLD / 4000
	Lupus 207+	20700	-	8950	2980	3520	5530	2200	28 L 26	Block	714x1590	E4000GLD / 4000
Lupus 241+	24100	-	10130	3000	3550	10430	2200	28 L 26	Block	714x1590	E6000GLD / 6000 ¹⁾	
Lupus 260+	26000	-	10130	3000	3700	10580	2200	28 L 26	Block	714x1590	E6000GLD / 6000 ¹⁾	

* Angaben bei Kompressoren der theoretische Luftleistung, bei Pumpen bei Drehzahl 540 min⁻¹
¹⁾ bei E6000GLD bei 400 min⁻¹; Wasser 20°C, freiem Zulauf, 0 bar Druck

²⁾ ohne Verteiler, Oberkante Behälter
 Technische Änderungen vorbehalten

PRODUKTE AUS UNSEREM BAUER GROUP PROGRAMM



SEPARATOR

Pressschneckenseparator für
Fest-Flüssig-Trennung



SEPARATOR PLUG & PLAY

System für portable Gülle-Separation

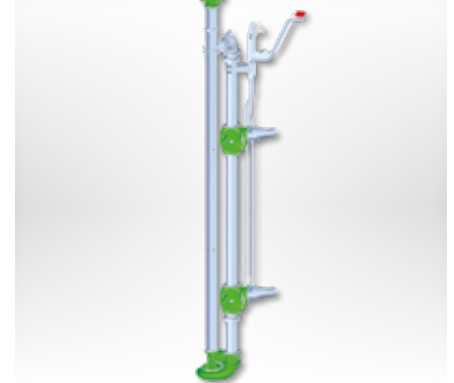

MAGNUM LEE/LEC

Langwellenpumpe



MAGNUM CSPH

Tauchmotorpumpe



MSXH

Tauchmotorrührwerk



MTXH

Traktormixer

Ihr Händler

ECKART Maschinenbau GmbH
Urlading 25, D-94571 Schaufling
T +49 9904 81104-0
F +49 9904 81104-55
M info@eckart-de.com
W www.eckart-de.com

